

КАТАЛОГ КРОВЕЛЬНОЙ ПРОДУКЦИИ 2019

ДЛЯ ЖИЛИЩНОГО СТРОИТЕЛЬСТВА

ГЛУККИ
Building your tomorrow.



Содержание

Класс качества Ruukki	3
Покрытия и цвета	4
Кровельные листы	5-8
Кровельные планки и аксессуары	9-16
Водосточная система	17-20

Элементы безопасности кровли	21-23
Софиты	24
Плоский лист	25-26
Таблица сравнения характеристик кровельных профилей ...	27-28

Класс качества Ruukki – это не просто характеристика продукта

Класс качества Ruukki – это не только знак оригинальности, качества и долговечности продукта.

Многолетний лидер рынка обещает, что приобретение кровли будет выполнено с высочайшим качеством обслуживания и оперативностью.

Наш ассортимент очень большой, поэтому мы надеемся, что вы найдете правильное решение для своей кровли.



Класс качества	Ruukki® 50 Plus	Ruukki® 40	Ruukki® 30
Устойчивость к ультрафиолету	■■■■■	■■■■□	■■■□□
Стойкость к появлению царапин	■■■■■	■■■□□	■■□□□
Тип поверхности	матовая	полуматовая	глянцевая (Ruukki® 30 Plus - матовая)
Гарантия (техническая/эстетическая)	50/20 лет	40/15 лет	30/10 лет



Покрытия и цвета Ruukki

	Класс качества	Тип поверхности	Цвета												
			RR750	RR29	RR798	RR779	RR887	RR32	RR37	RR11	RR35	RR21	RR22	RR23	RR2H3

Фальцевая самозащелкивающаяся кровля Classic

Модель	Класс качества	Тип поверхности	RR750	RR29	RR798	RR779	RR887	RR32	RR37	RR11	RR35	RR21	RR22	RR23	RR2H3	RR33
Classic Silence	Ruukki® 50 Plus	матовая	•	•			•		•			•	•	•		•
Classic Authentic C, D	Ruukki® 50 Plus	матовая					•							•		•
Classic C, D	Ruukki® 50 Plus	матовая	•	•			•	•	•			•	•	•	•	•
Classic Economy Plus C, D	Ruukki® 30 Plus	матовая		•			•							•		•
Classic Economy A, B	Ruukki® 30	глянцевая	•				•							•		

Плоский лист шириной 625 мм (штрипс)

Штрипс	Класс качества	Тип поверхности	RR750	RR29	RR798	RR779	RR887	RR32	RR37	RR11	RR35	RR21	RR22	RR23	RR2H3	RR33
	Ruukki® 50 Plus	матовая	•	•			•	•	•			•	•			•

Металлочерепица

Модель	Класс качества	Тип поверхности	RR750	RR29	RR798	RR779	RR887	RR32	RR37	RR11	RR35	RR21	RR22	RR23	RR2H3	RR33
Adamante	Ruukki® 50 Plus	матовая	•	•	•	•	•	•	•					•	•	•
Adamante	Ruukki® 30 Plus	матовая		•			•							•		•
Adamante	Ruukki® 30	глянцевая	•	•			•	•	•					•	•	•
Monterrey FEB forma®	Ruukki® 50 Plus	матовая	•	•	•	•	•	•	•					•	•	•
Monterrey FEB forma®	Ruukki® 40	полуматовая	•	•			•		•					•		•
Monterrey FEB forma®	Ruukki® 30	глянцевая	•	•			•	•	•	•	•			•	•	•
Monterrey Eco	Ruukki® 30	глянцевая		•			•							•		

Модульная металлочерепица

Модель	Класс качества	Тип поверхности	RR750	RR29	RR798	RR779	RR887	RR32	RR37	RR11	RR35	RR21	RR22	RR23	RR2H3	RR33
Hyygge	Ruukki® 40	полуматовая												•	•	•
Finnera	Ruukki® 40	полуматовая	•	•			•	•						•	•	•

Трапециевидные профили

Модель	Класс качества	Тип поверхности	RR750	RR29	RR798	RR779	RR887	RR32	RR37	RR11	RR35	RR21	RR22	RR23	RR2H3	RR33
T20	Ruukki® 50 Plus	матовая	•	•	•	•	•	•	•			•	•	•	•	•
T20	Ruukki® 30	глянцевая	•	•			•	•	•	•	•	•	•	•	•	•

Свяжитесь с официальным дилером для уточнения цены на другие цвета и покрытия

Профили Classic

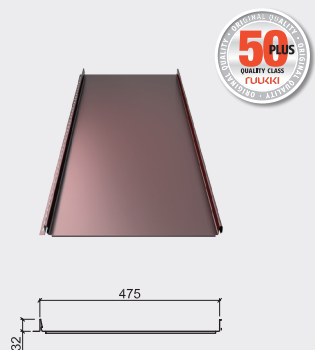

CLASSIC SILENCE

Высота профиля	32 мм
Полезная ширина листа	475 мм
Полная ширина листа	505 мм
Максимальная длина листа	12 500 мм
Минимальная длина листа	800 мм
Минимальный уклон крыши	7°
Толщина стали	0.60 мм
Содержание цинка	275 г/м ²
Вес	6.2 кг/м ²

- Загиб края листа
- Приклеен шумопоглощающий / антиконденсационный материал
- Закрываемый торец гребня с логотипом Ruukki
- Уплотнитель внутри гребня для гидроизоляции
- Микропрофилированная линия для лучшего крепления

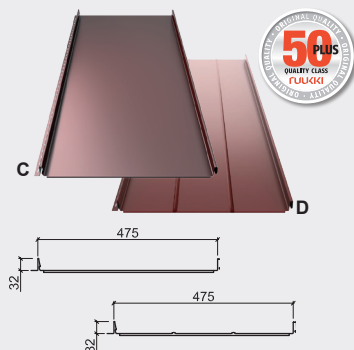

CLASSIC AUTHENTIC C, D

Высота профиля	32 мм
Полезная ширина листа	475 мм
Полная ширина листа	510 мм
Максимальная длина листа	12 000 мм
Минимальная длина листа	1 200 мм
Минимальный уклон крыши	7°
Толщина стали	0.60 мм
Содержание цинка	275 г/м ²
Вес	6.2 кг/м ²

- Загиб края листа
- Закрываемый торец гребня с логотипом Ruukki
- Микропрофилированная линия для лучшего крепления

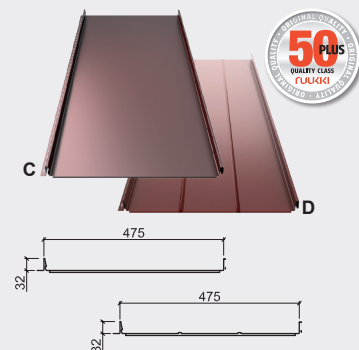

CLASSIC C, D

Высота профиля	32 мм
Полезная ширина листа	475 мм
Полная ширина листа	510 мм
Максимальная длина листа	12 000 мм
Минимальная длина листа	1 200 мм
Минимальный уклон крыши	7°
Толщина стали	0.50 мм
Содержание цинка	275 г/м ²
Вес	5.2 кг/м ²

- Загиб края листа
- Закрываемый торец гребня с логотипом Ruukki
- Микропрофилированная линия для лучшего крепления

Катаный профиль

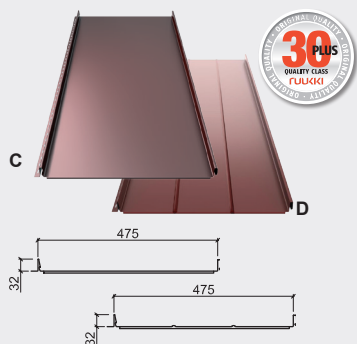

CLASSIC ECONOMY PLUS C, D

Высота профиля	32 мм
Полезная ширина листа	475 мм
Полная ширина листа	510 мм
Максимальная длина листа	12 000 мм
Минимальная длина листа	1 200 мм
Минимальный уклон крыши	7°
Толщина стали	0.50 мм
Содержание цинка	275 г/м ²
Вес	5.2 кг/м ²

- Загиб края листа
- Закрываемый торец гребня с логотипом Ruukki
- Микропрофилированная линия для лучшего крепления

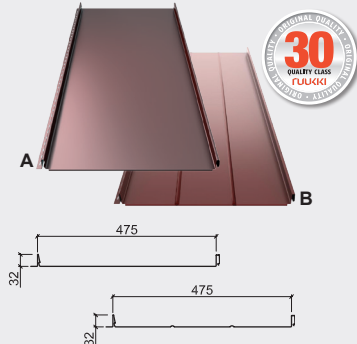

CLASSIC ECONOMY A, B

Высота профиля	32 мм
Полезная ширина листа	475 мм
Полная ширина листа	510 мм
Максимальная длина листа	10 000 мм
Минимальная длина листа	1 200 мм
Минимальный уклон крыши	7°
Толщина стали	0.50 мм
Содержание цинка	275 г/м ²
Вес	5.2 кг/м ²

- Загиб края листа
- Закрываемый торец гребня с логотипом Ruukki
- Микропрофилированная линия для лучшего крепления



КАТАНЫЙ ПРОФИЛЬ

Высота профиля	27 мм
Полезная ширина листа	545 мм
Максимальная длина листа	8 000 мм
Минимальная длина листа	1 000 мм
Минимальный уклон крыши	7°
Толщина стали	0.50 мм
Содержание цинка	275 г/м ²
Вес	4.5 кг/м ²

Примечание: см. Таблицу на стр. 28 для сравнения характеристик профилей Classic.



Металлочерепица

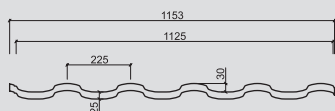

ADAMANTE

Высота профиля	55 мм
Длина волны	350 мм
Полезная ширина листа	1 125 мм
Полная ширина листа	1 153 мм
Максимальная длина листа	8 200 мм
Минимальная длина листа	850 мм
Минимальный уклон крыши	14°
Толщина стали	0.50 мм
Содержание цинка	275 г/м ²
Вес	4.8 кг/м ²

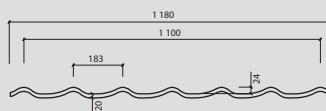
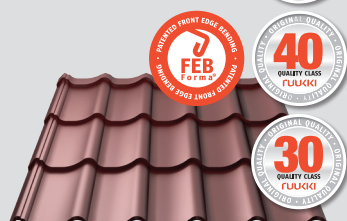

MONTERREY FEB FORMA®

Высота профиля	44 мм
Длина волны	350 мм
Полезная ширина листа	1 100 мм
Полная ширина листа	1 180 мм
Максимальная длина листа	8 000 мм
Минимальная длина листа	800 мм
Минимальный уклон крыши	14°
Толщина стали	0.50 мм
Содержание цинка	275 г/м ²
Вес	4.7 кг/м ²

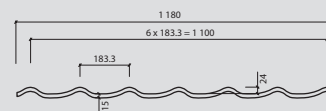

MONTERREY ECO

Высота профиля	39 мм
Длина волны	350 мм
Полезная ширина листа	1 100 мм
Полная ширина листа	1 180 мм
Максимальная длина листа	7 000 мм
Минимальная длина листа	500 мм
Минимальный уклон крыши	14°
Толщина стали	0.45 мм
Содержание цинка	275 г/м ²
Вес	4.1 кг/м ²

Ruukki Monterrey FEB forma® – край листа обрезан по контуру. Классический вид и бесшовное соединение листов. Более устойчивая к коррозии и долговечная кровля.



Модульная металлочерепица

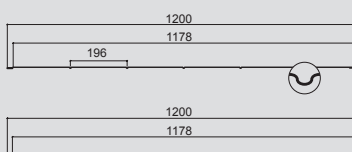
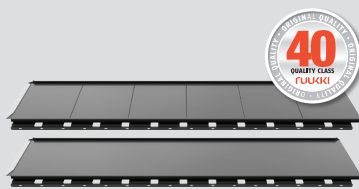

HYYGGE

Высота профиля	26 мм
Длина волны	290 мм
Полезная ширина листа	1 178 мм
Полная ширина листа	1 200 мм
Полезная длина	290 мм
Общая длина	343 мм
Минимальный уклон крыши	14°
Толщина стали	0.60 мм
Содержание цинка	275 г/м ²
Вес	7.0 кг/м ²
Вес одного модуля	2.35 кг/шт.

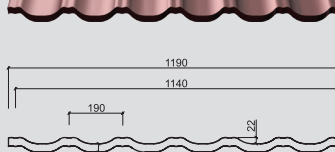

FINNERA

Высота профиля	52 мм
Длина волны	330 мм
Полезная ширина листа	1 140 мм
Полная ширина листа	1 190 мм
Полезная длина	660 мм
Общая длина	725 мм
Минимальный уклон крыши	14°
Толщина стали	0.50 мм
Содержание цинка	275 г/м ²
Вес	5.0 кг/м ²
Вес одного модуля	3.8 кг/шт.

Трапециевидные профили

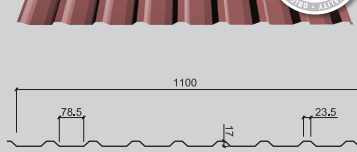
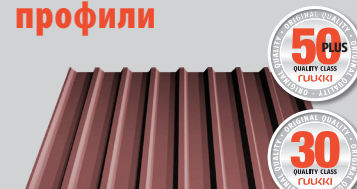

T20 (КРОВЕЛЬНЫЙ)

Высота профиля	17 мм
Полезная ширина листа	1 100 мм
Полная ширина листа	1 150 мм
Максимальная длина листа	10 000 мм
Минимальная длина листа	500 мм
Минимальный уклон крыши	11°
Толщина стали	0.50 мм
Содержание цинка	275 г/м ²
Вес	4.5 кг/м ²

Профилированные листы

Для стен и крыши

Вид	Название	Толщина	Класс качества, покрытие
	T20-79-1100 (стеновой)	0,50 мм	Ruukki® 50 Plus Matt
	T20-24-1100 (стеновой)	0,50 мм	Ruukki® 30
	T20-24W-1100 (кровельный)	0,50 мм	Ruukki® 30 (RR946, RR947)*
	T45-62-900 (стеновой)	0,50 мм	Ruukki® 50 Plus Matt
	T45-37-900 (стеновой)	0,50 мм	Ruukki® 30
	T45-37W-900 (кровельный)	0,50 мм	Ruukki® 30 (RR946, RR947)
		0,80 мм	Zn
		0,70 мм	Zn
		0,60 мм	Zn
		0,50 мм	Zn

* T20 в цвете RR946 и RR947 - только для настенных профилей.
Профилированные листы также могут иметь специальное антиконденсационное покрытие.

Цвета профилированных листов класса качества Ruukki 50 Plus

RR750	RR29	RR798	RR779	RR32	RR11
RR21	RR22	RR23	RR2H3	RR33	RR887

Цвета профилированных листов класса качества Ruukki 30

RR750	RR29	RR34	RR35	RR30	RR32
RR36	RR37	RR11	RR25	RR20	RR21
RR22	RR23	RR2H3	RR33	RR946	RR947

Профилированные листы

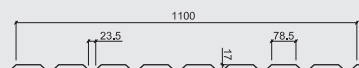

T20-79-1100

Полезная ширина листа	1 100 мм
Высота профиля	17 мм
Минимальная длина листа	500 мм
Максимальная длина листа	10 000 мм
Ширина полки	79 мм

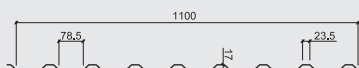
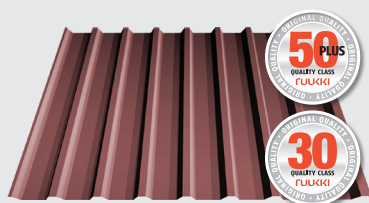

T20-24-1100

Полезная ширина листа	1 100 мм
Высота профиля	17 мм
Минимальная длина листа	500 мм
Максимальная длина листа	10 000 мм
Ширина полки	24 мм

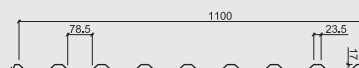
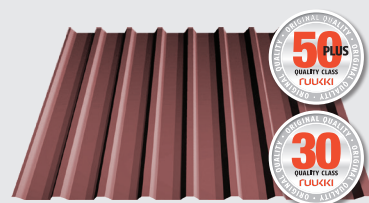

T20-24W-1100

Полезная ширина листа	1 100 мм
Высота профиля	17 мм
Минимальная длина листа	500 мм
Максимальная длина листа	10 000 мм
Ширина полки	24 мм



T45-62-900

Полезная ширина листа	900 мм
Высота профиля	41 мм
Минимальная длина листа	500 мм
Максимальная длина листа	10 000 мм
Ширина полки	62 мм

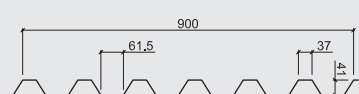
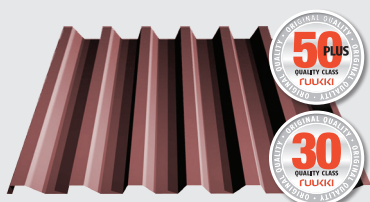

T45-37-900

Полезная ширина листа	900 мм
Высота профиля	41 мм
Минимальная длина листа	500 мм
Максимальная длина листа	10 000 мм
Ширина полки	37 мм

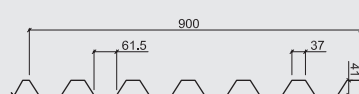
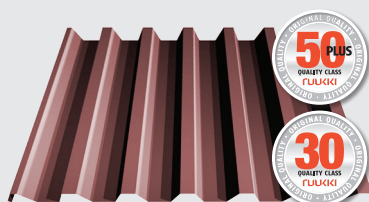

T45-37W-900

Полезная ширина листа	900 мм
Высота профиля	41 мм
Минимальная длина листа	500 мм
Максимальная длина листа	10 000 мм
Ширина полки	37 мм

Стандартные планки для профилей Classic

Панки и аксессуары

Вид	Название	Код	Класс качества
	Коньковая планка плоская для Classic L = 2000 мм A = 170 мм B = 340 мм C = 130°	RA9AR	Ruukki® 50 Plus Matt Ruukki® 30 Plus Matt Ruukki® 30
	Карнизная планка L = 2000 мм A = 110 B = 155 мм	RA1AEU	Ruukki® 50 Plus Matt Ruukki® 30 Plus Matt Ruukki® 30
	Карнизная планка для Classic L = 2000 мм A = 105 мм B = 101 мм C = 130°	RA9AEF	Ruukki® 50 Plus Matt
	Торцевая планка для Classic L = 2000 мм A = 100 мм B = 49 мм	RA9AG	Ruukki® 50 Plus Matt Ruukki® 30 Plus Matt Ruukki® 30
	Планка внутреннего стыка (Ендова) для Classic L = 2000 мм A = 300 мм	625RA1BV	Ruukki® 50 Plus Matt Ruukki® 30 Plus Matt Ruukki® 30
	Опорная планка для конька Classic L = 460 мм, L = 3000 мм A = 36 мм B = 69 мм	RA1AS460 RA1AH3000	Ruukki® 50 Plus Matt Ruukki® 50 Plus Matt
	Карнизная планка L = 2000 мм A = 137 мм B = 100 мм C = 130°	RA9BEF	Ruukki® 30 Plus Matt Ruukki® 30
	Угловая планка примыкания L = 2000 мм A = 250 мм B = 150 мм	RA1BJ	Ruukki® 50 Plus Matt Ruukki® 30 Plus Matt Ruukki® 30
	Угловая планка примыкания для Classic L = 2000 мм A = 227 мм B = 37 мм	RA1AJD	Ruukki® 50 Plus Matt Ruukki® 30 Plus Matt Ruukki® 30
	Стыковая накладка для Classic L = 460 мм A = 250 мм	RA1ACJ	Элемент изготовлен из стали без полимерного покрытия

Кровельные планки

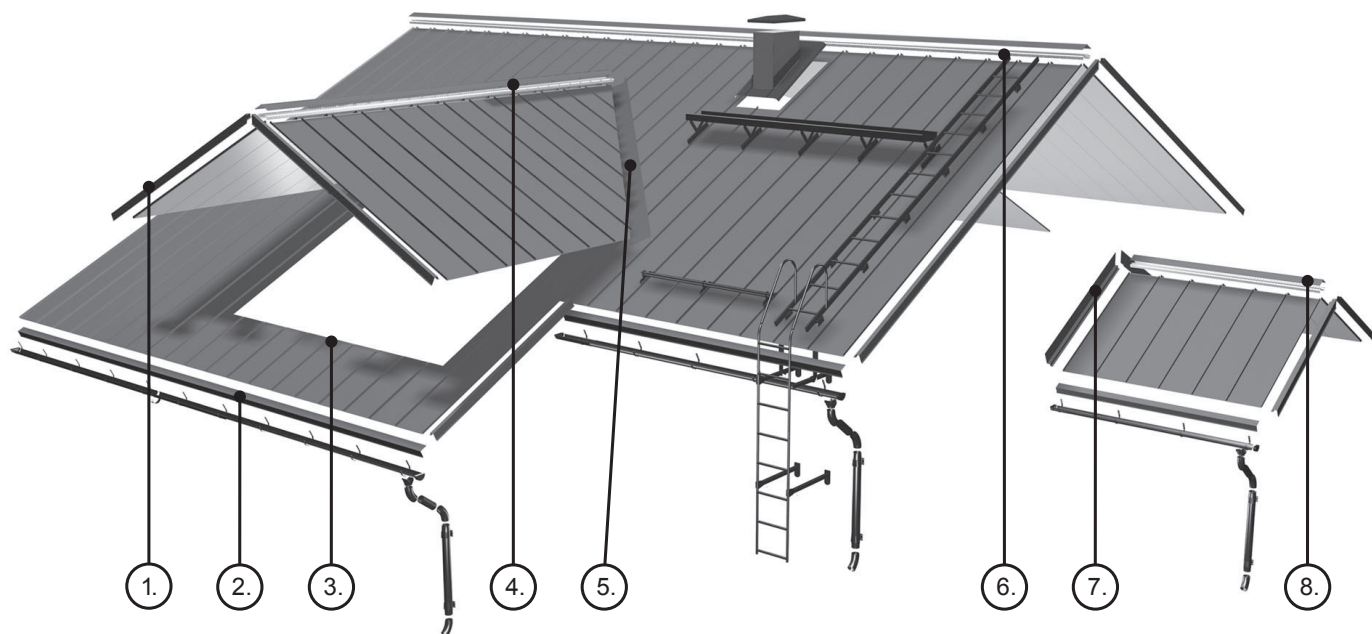

1. Торцевая планка для Classic

2. Карнизная планка для Classic

3. Угловая планка примыкания

4. Коньковая планка для Classic

5. Планка внутреннего стыка для Classic

6. Коньковый уплотнитель

7. Угловая планка примыкания для Classic

8. Конек для односкатных крыш

Стандартные планки для металлочерепицы и трапециевидных профилей

Планки и аксессуары

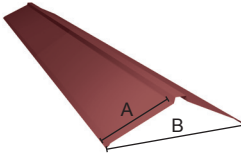
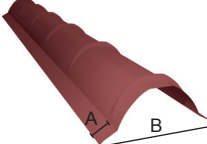
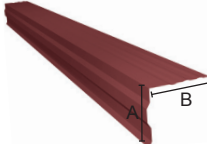
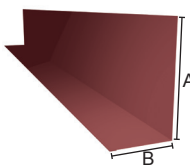
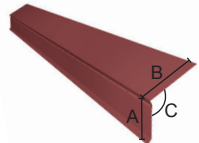
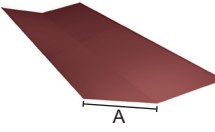
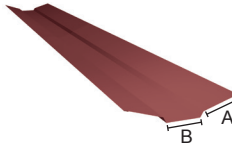
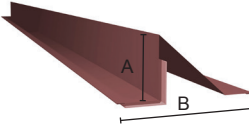
Вид	Название	Код	Примечание	Класс качества
	Коньковая планка плоская L = 2000 мм A = 170 мм B = 340 мм	RA9AR	Adamante, T20	Ruukki® 50 Plus Matt
			Finnera	Ruukki® 40
			Adamante	Ruukki® 30 Plus Mat
			Monterrey Eco, Monterrey FEB Forma®, T20	Ruukki® 30
			T20	Zn
	Коньковая планка полукруглая L = 2100 мм A = 50 B = 330	RA9BRO	Adamante, T20	Ruukki® 50 Plus Matt
			Finnera	Ruukki® 40
			Monterrey Eco, Monterrey FEB Forma®, T20	Ruukki® 30
	Торцевая планка L = 2000 мм A = 130 мм B = 155 мм	RA9BG	Adamante, T20	Ruukki® 50 Plus Matt
			Finnera	Ruukki® 40
			Adamante	Ruukki® 30 Plus Mat
			Monterrey Eco, Monterrey FEB Forma®, T20	Ruukki® 30
			T20	Zn
	Планка угловая для примыкания к стене L = 2000 мм A = 250 мм B = 150 мм	RA1BJ	Adamante, T20	Ruukki® 50 Plus Matt
			Finnera	Ruukki® 40
			Adamante	Ruukki® 30 Plus Mat
			Monterrey Eco, Monterrey FEB Forma®, T20	Ruukki® 30
			T20	Zn
	Карнизная планка L = 2000 мм A = 95 мм B = 137 мм C = 130°	RA9BEF	Adamante, T20	Ruukki® 50 Plus Matt
			Finnera	Ruukki® 40
			Adamante	Ruukki® 30 Plus Mat
			Monterrey Eco, Monterrey FEB Forma®, T20	Ruukki® 30
	Планка внутреннего стыка (Ендова) L = 2000 мм A = 300 мм	625RA1BV	Adamante, T20	Ruukki® 50 Plus Matt
			Finnera	Ruukki® 40
			Adamante	Ruukki® 30 Plus Mat
			Monterrey Eco, Monterrey FEB Forma®, T20	Ruukki® 30
			T20	Zn
	Планка внутреннего стыка (Накладка ендовы) L = 2000 мм A = 90 мм B = 80 мм	RA1BVC	Adamante, T20	Ruukki® 50 Plus Matt
			Finnera	Ruukki® 40
			Adamante	Ruukki® 30 Plus Mat
			Monterrey Eco, Monterrey FEB Forma®, T20	Ruukki® 30
			T20	Zn
	Планка снегозадержания* L = 2000 мм A = 75 мм B = 180 мм	RSSFB	Adamante, T20	Ruukki® 50 Plus Matt
			Finnera	Ruukki® 40
			Adamante	Ruukki® 30 Plus Mat
			Monterrey Eco, Monterrey FEB Forma®, T20	Ruukki® 30
			T20	Zn

* Включает планку поддержки



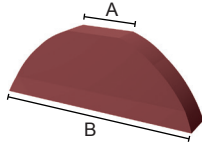
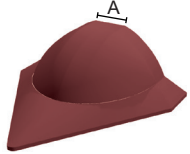
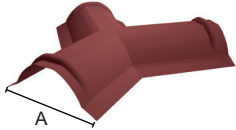
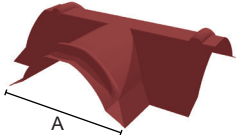
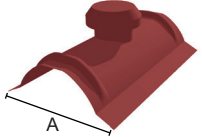
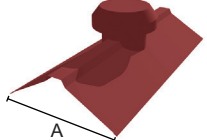

Примечание. Планки, аксессуары, элементы безопасности для профиля Нуугде представлены в отдельном разделе "Ruukki Нуугде".

Аксессуары

Вид	Название	Код	Материал
	Торцевая заглушка полукруглого конька A = 50 B = 320	RA12E	Пластик
	Окончание коньковой планки полукруглого конька A = 50	RA12HO	Пластик
	Накладка стыков конька формы Y A = 320	RA12YO	Пластик
	Накладка стыков конька формы T A = 320	RA12T	Пластик
	Вентиляционный элемент полукруглого конька A = 320	RA12PO	Пластик
	Вентиляционный элемент плоского конька A = 150	RA12PF	Пластик

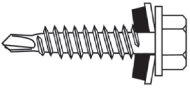
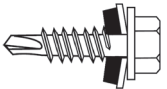
Саморезы, пленки, краски, подкладки, уплотнительные ленты

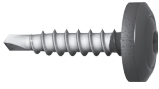

Саморезы

Вид	Название	Код	Примечания	Размерность
	Саморез с уплотнителем 4.8 x 28 мм	RAS1WD4828A14	100 шт./уп., окрашенный	уп.
			100 шт./уп., Zn	уп.
	Саморез с уплотнителем 4.8 x 20...23 мм	RAS1SL24820A14	100 шт./уп., окрашенный	уп.
			100 шт./уп., Zn	уп.
	Саморез из нержавеющей стали для крепления Classic 4.2 x 25 мм	RAS1WP4225PH2	100 шт./уп., AiSi	уп.
	Саморезы из нержавеющей стали для крепления Classic 4.2 x 25 мм	RAS1SP4225PH2	AiSi	шт.
	Клямер для крепления фальцевой кровли L = 25			
	Ruukki LP™ Torx саморезы Универсальные - подходят для металла и дерева 4.8 x 28 мм	S1T48028WA4RR	100 шт./уп., Окрашенный	уп.
	Магнитная насадка для саморезов Ruukki LP™ Torx		1 шт. + 5 наконечников	уп.



Пленки

Вид	Название	Код	Примечания	Ширина, количество в рулоне
	Кровельная диффузионная мембрана (в рулонах) Паропроницаемая мембрана с липкой лентой с двух сторон	Ruukki 150 FIX	150 g/m ² , армированная, 4 сл.	1.5 м; 75 м ²
		Ruukki 150 FIX	150 g/m ² , армированная, 4 сл.	1.5 м; 30 м ²
		Ruukki 125 FIX	125 g/m ² , 3 сл.	1.5 м; 75 м ²
		Ruukki 125 FIX	125 g/m ² , 3 сл.	1.5 м; 30 м ²
	Антиконденсатная пленка (в рулонах) Паронепроницаемая	Ruukki 50 Plus		1.5 м; 60 м ²
		Ruukki 50 Plus		1.5 м; 30 м ²
		Ruukki 30		1.5 м; 60 м ²
	Permo sec SK (в рулоне) Объемная 5-ти слойная паропроницаемая, гидроизоляционная пленка для фальцевых кровель		550 g/m ²	1.5 м; 37.5 м ²
	Permo sec metal SK (в рулоне) Объемная 4-х слойная паропроницаемая, гидроизоляционная пленка для фальцевых кровель		390 g/m ²	1.5 м; 37.5 м ²

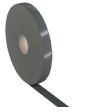
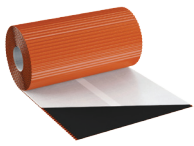
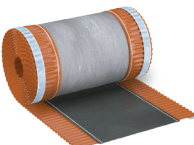

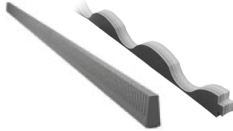

Уплотнительные ленты

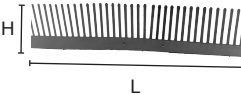
Вид	Название	Код	Ширина, количество в рулоне	Размерность
	Ruukki ROOFBAND односторонний скотч, паропроницаемый	65203	50 мм x 25 м	рулон
	Ruukki COLDBAND односторонний скотч, прозрачная лента	65204	50 мм x 25 м	рулон
	Ruukki BUTYL BAND PRO двусторонний скотч, бутиловая лента	65206	45 мм x 20 м	рулон
	Ruukki PURBAND PRO односторонний скотч	65207	40 мм x 25 м	рулон
	Ruukki FLEXO Уплотнительная лента для примыканий (серая, красная, коричневая, черная)	69J09	300 мм x 5 м	рулон
	Ruukki ROLL SUPER Коньковая уплотнительная лента (серая, красная, коричневая, черная)	RA3VRF	310 мм x 5 м	рулон





Уплотнители

Вид	Название	Код	Примечания	Ед.изм
	Уплотнитель универсальный	RA3FUNI50	H = 50 мм	м
		RA3FUNI30	H = 60 мм	м
	Уплотнитель Adamante	RA3FR55350B	L = 1 125 мм	шт.
	Уплотнитель Monterrey	RA3FR39350B	L = 1 100 мм	шт.
	Уплотнитель Finnega	RA3FR52330B	L = 1 140 мм	шт.
	Уплотнитель T20 (большая)	RA3FR2024B	L = 1 100 мм	шт.
	Уплотнитель T45 (большая)	RA3FR4528B	L = 900 мм	шт.
	Звукоизолирующая лента для Classic (рул.)	RA3ASIB	25 м в рулоне	рул.
	Защитный гребень от птиц	RA4VG	L = 1 000 мм , H = 60 мм	шт.
	RR23, RR32, RR33			

Вентиляция и проходные элементы

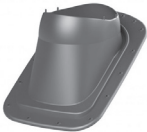
Вид	Название	Код	Примечания
	Вытяжная труба теплоизолированная с электровентилятором	RA4E125I700	125 мм \varnothing E120P
		RA4E125I500	125 мм \varnothing E120P
	Вытяжная труба неизолированная с колпаком	RA4V110U300	110 мм \varnothing
	Вытяжная труба термоизолированная с колпаком	RA4VH125I500	125 мм \varnothing 125P
		RA4VH125I700	125 мм \varnothing 125P
	Проходной элемент для антенны резиновый	RA4B	12-102 мм
	Проходной элемент для антенны резиновый	RA4B	121-254 мм

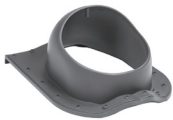
Проходные элементы

Вид	Название	Код	Примечания
	Проходной элемент Classic	RA4LS35475	VINO 2K
	Проходной элемент Adamante	RA4LS	2K
	Проходной элемент Monterrey	RA4LS39350	2K
	Проходной элемент Finnera	RA4LS	Nera
	Проходной элемент универсальный	RA4LSUNI	Pelti

Люки

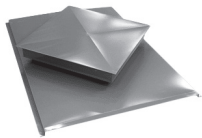
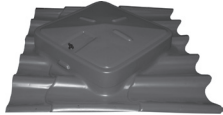
Вид	Название	Код	Примечания
	Инспекционный (пожарный) люк для Classic	RA4T	600x600
	Инспекционный (пожарный) люк для Monterrey или Finnera	RA4T	600x600

Цвета для инспекционных (пожарных) люков Classic

RR750	RR29	RR32	RR11	RR21	RR22
RR23	RR33				

Цвета для инспекционных (пожарных) люков

RR750	RR29	RR32	RR11	RR23	RR33
-------	------	------	------	------	------

Цвета для вытяжных труб

RR750	RR29	RR32	RR11	RR23	RR33
-------	------	------	------	------	------

Водосточная система

Водосточные желоба и аксессуары







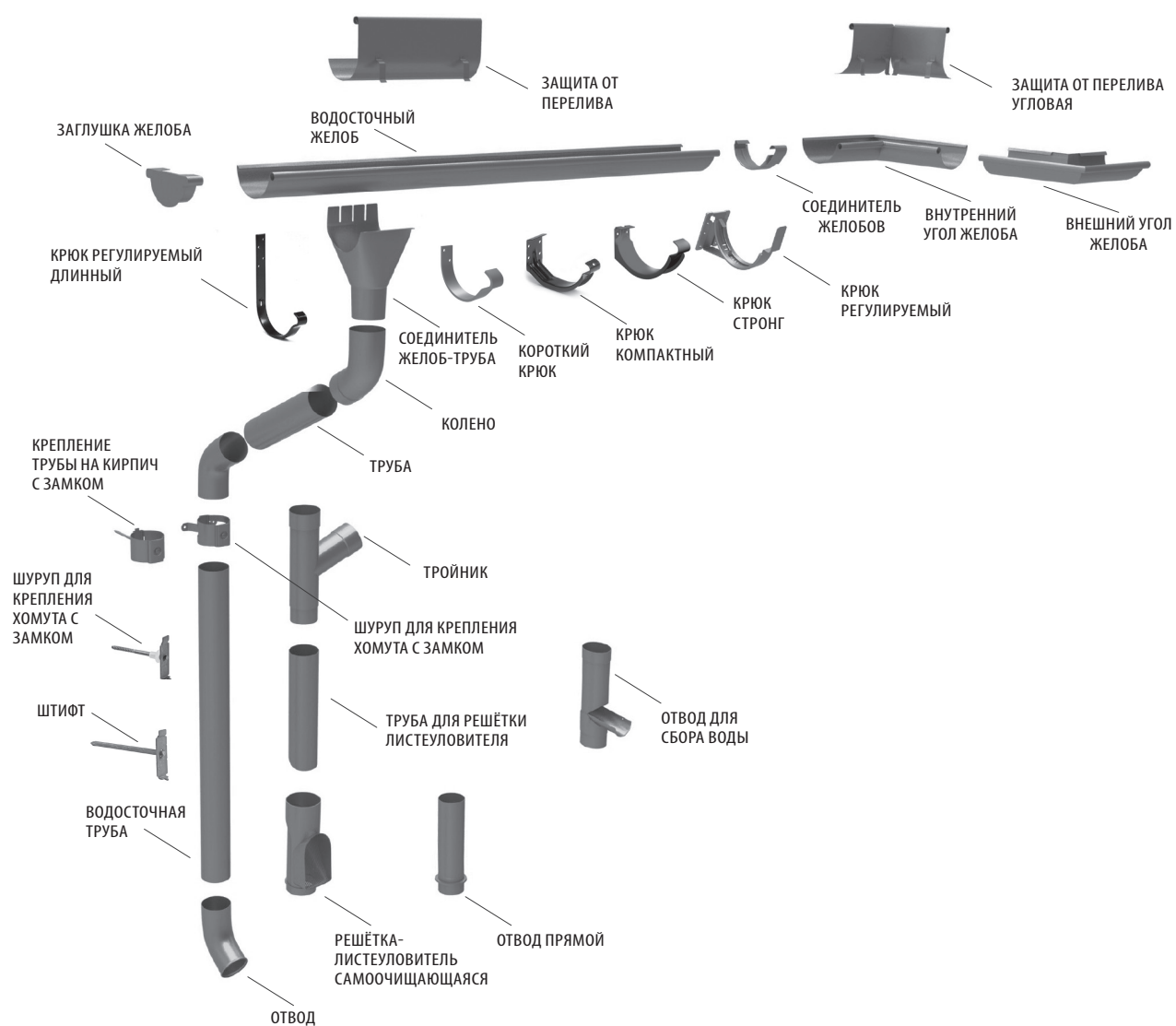

Вид	Название	Диаметр	Примечания
	Желоб водосточный	125 мм	3.0 м
		125 мм	4.0 м
		150 мм	3.0 м
		150 мм	4.0 м
	Внутренний угол желоба 90°	125 мм	
		150 мм	
	Внешний угол желоба 90°	125 мм	
		150 мм	
	Внутренний угол желоба 135°	125 мм	
		150 мм	
	Внешний угол желоба 135°	125 мм	
		150 мм	
	Заглушка желоба универсальная	125 мм	
		150 мм	
	Крюк регулируемый	125 мм	
		150 мм	
	Крюк компактный	125 мм	
		150 мм	
	Крюк Стронг 125	125 мм	
	Крюк длинный 160 мм	125 мм	160 длинный
	Крюк короткий 50 мм	125 мм	50 короткий
		150 мм	160 длинный
		150 мм	50 короткий
	Соединитель желобов	125 мм	
		150 мм	

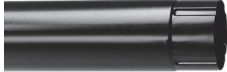
Цвета водосточной системы

RR750	RR29	RR887)	RR32	RR41	RR20
RR23	RR33	RR40			



Водосточные трубы и аксессуары

Вид	Название	Диаметр	Примечания
	Труба водосточная	90 мм	1.0 м
		90 мм	2.5 м
		90 мм	4.0 м
		100 мм	1.0 м
		100 мм	2.5 м
		100 мм	4.0 м
	Соединитель желоб-труба	90 мм	
		100 мм	
	Колено	90 мм	
		100 мм	
	Отвод трубы	90 мм	
		100 мм	
	Муфта соединения водосточных труб	90 мм	
		100 мм	
	Крепление трубы На деревянную стену, с замком	90 мм	
		100 мм	
	Крепление трубы на кирпич без шурупа С замком	90 мм	
		100 мм	
	Штифт для крепления хомута с замком		125 мм
			175 мм
			250 мм
	Шуруп для крепления хомута с замком		125 мм
			200 мм
			300 мм



Вид	Название	Диаметр	Примечания
	Тройник Y	90 мм 100 мм	
	Отвод для сбора воды	90 мм 100 мм	
	Отвод прямой	90 мм 100 мм	
	Переходник для листеуловителя (пластиковая)		80-150
	Решётка-листеуловитель самоочищающаяся (пластиковая)		
	Труба для решётки листеуловителя		
	Защита от перелива		
	Защита от перелива угловая		
	Воронка	90 100	

Цвета водосточной системы Ruukki



RR750	RR29	RR887	RR32	RR41	RR20
RR23	RR33	RR40			

Элементы безопасности кровли





Кровельные мостики

Вид	Название	Код	Примечания
	Мостик кровельный		
	L = 2 920 мм	RSB2920	
	L = 1 400 мм	RSB1400	
	Комплект крепления кровельного мостика	RSBFOOTB	Для профилей
		RSBFOOTA	Classic
			Для фальцевых кровель кроме Classic
	Деталь для фиксации мостика на коньке	612140000xx	

Снегозадержатель

Вид	Название	Код	Примечания
	Труба снегозадержателя круглая 3.0 м	RSSPIPE3000	Zn
		RSSPIPE3000	RR
	Комплект крепления снегозадержателя	RSSFOOTB	Для профилей / Zn
		RSSFOOTB	Для профилей / RR
		RSSFOOTA	Classic / Zn
		RSSFOOTA	Classic / RR
	Дополнительный крепеж для элементов безопасности	RSLFSFI	Adamante, Finnera

Лестницы

Вид	Название	Код	Примечания
	Лестница	RSL1200	1.2 м
		RSL2400	2.4 м
		RSL3000	3.0 м
	Комплект для монтажа лестницы на скат	RSLFSB	Для профилей
		RSLFSA	Classic
	Дополнительные пластиковые ножки для кровельных лестниц	RSLFS100	Пара
	Комплект для монтажа лестницы на стену	RSLFS	AS1
	Комплект крепления для стеновой лестницы	RSLFS	AS4
	Дополнительные настенные ножки	RSLFS1000	Пара
	Деталь для соединения лестницы с мостиком	6120700000xx	

Цвета элементов безопасности крыши*

RR750	RR29	RR798	RR779	RR887	RR32
RR11	RR21	RR23	RR33		

* Возможна поставка в иных вариантах цвета либо без полимерного покрытия. Уточняйте информацию у менеджера Riikki

Кровельное ограждение

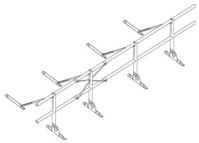
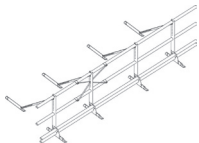
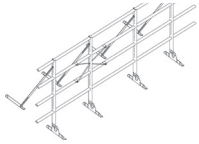
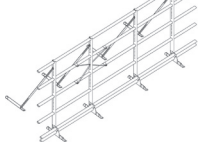
Вид	Название	Код	Примечания
	Кровельное ограждение без снегозадержателя (2 трубы) L = 6.0 м H = 0.6 м	L3381	Металлочерепица
		L3421	Катаный профиль
		L3461	Classic
	Кровельное ограждение со снегозадержателем (4 трубы) L = 6.0 м H = 0.6 м	L3391	Металлочерепица
		L3431	Катаный профиль
		L3471	Classic
	Кровельное ограждение без снегозадержателя (4 трубы) L = 6.0 м H = 1.2 м	L3401	Металлочерепица
		L3441	Катаный профиль
		L3481	Classic
	Кровельное ограждение со снегозадержателем (6 труб) L = 6.0 м H = 1.2 м	L3411	Металлочерепица
		L3451	Катаный профиль
		L3491	Classic

Цвета элементов безопасности крыши*

RR750	RR29	RR798	RR779	RR887	RR32
RR11	RR21	RR23	RR33		

* Возможна поставка в иных вариантах цвета либо без полимерного покрытия. Уточняйте информацию у менеджера Riikki

Софит

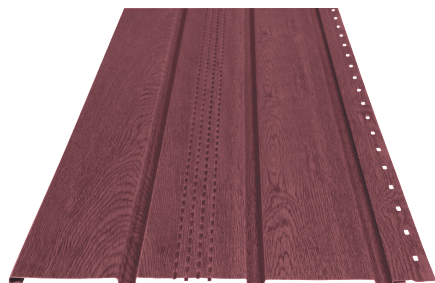

* Вы можете заказать листы необходимой длины

Высота профиля	7,5 мм
Содержание цинка	275 g/m ²
Минимальная длина	300 мм
Максимальная длина	3 600 мм
Толщина листа	0,5 мм
Количество листов в упаковке	44 шт.

Вид	Название	Код	Класс качества
	Стартовый элемент "J" 2500 мм	30500039907	Ruukki 30 Plus
			Ruukki 30 Plus Matt
			Имитация дерева
	Внутренний угол Внешний угол 2500 мм	30500039707	Ruukki 30
			30500039807
		Имитация дерева	
	Саморез из нержавеющей стали 4.2 x 25 мм 100 шт./пак., АiSi	RAS1WP4225PH2	

Доступные цвета

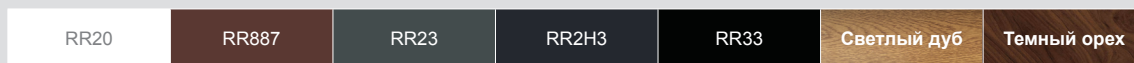

Плоский лист Tin Smith Pro (с защитной полиэтиленовой пленкой)

Вид	Название	Толщина	Класс качества, покрытие
	Плоский лист	0,60 мм	Ruukki® 50 Plus Matt
		0,60 мм	Zn

Цвета плоского листа Tin Smith Pro класса качества Ruukki 50 Plus Matt

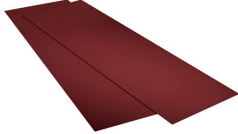

Плоский стальной лист

Вид	Название	Толщина	Класс качества, покрытие
	Плоский лист без защитной п.э. пленки	0,50 мм	Ruukki® 50 Plus Matt
		0,50 мм	Ruukki® 40
		0,50 мм	Ruukki® 30 Plus Matt
		0,50 мм	Ruukki® 30
		0,50 мм	Ruukki® 30 (RR946, RR947)
		0,50 мм	Zn
		0,60 мм	Zn
		0,60 мм	Hiarc®

Цвета плоского листа класса качества Ruukki 50 Plus

RR750	RR29	RR798	RR779	RR32	RR11
RR21	RR22	RR23	RR2H3	RR33	RR887

Цвета плоского листа класса качества Ruukki 40

RR750	RR29	RR798	RR32	RR23	RR2H3
RR33					

Цвета плоского листа класса качества Ruukki 30 Plus Matt

RR23	RR29	RR32	RR33
------	------	------	------

Цвета плоского листа класса качества Ruukki 30

RR750	RR29	RR34	RR35	RR30	RR32
RR36	RR37	RR11	RR25	RR20	RR21
RR22	RR23	RR2H3	RR33	RR946	RR947
RR887					

Цвета плоского листа класса качества Hiarc

RR20	RR21	RR22	RR23	RR33
------	------	------	------	------

Цвета плоского листа с покрытием Hiarc (металлический блеск)

RR40	TRR41	RR42	RR45
------	-------	------	------

Таблица сравнения характеристик профилей Classic



	Classic Economy Plus	Classic	Classic Authentic	Classic Silence
Класс качества	Ruukki® 30 Plus	Ruukki® 50 Plus	Ruukki® 50 Plus	Ruukki® 50 Plus
Стойкость к УФ излучению				
Стойкость к появлению царапин				
Поверхность полимерного покрытия	матовая	матовая	матовая	матовая
Гарантия (техническая/эстетическая)	30/10 лет	50/20 лет	50/20 лет	50/20 лет
Загиб переднего края листа				
Закрываемый торец гребня с логотипом Ruukki				
Микропрофилированная линия для крепления				
Толщина листа	0.60 мм			
Рельефная поверхность				
Уплотнитель для герметизации соединений фальцевых листов				
Цвета				

Сравнительная таблица для профилей	T20	Monterrey	Finnera	Adamante	Hygge																																																		
																																																							
																																																							
Класс качества	Ruukki® 30	Ruukki® 30		Ruukki® 30 Plus																																																			
Высота волны, выразительность	■ □ □ □ □	■ ■ □ □ □		■ ■ ■ □ □																																																			
Устойчивость к УФ лучам	■ ■ ■ □ □	■ ■ ■ □ □		■ ■ ■ □ □																																																			
Стойкость к появлению царапин	■ ■ □ □ □	■ ■ □ □ □		■ ■ □ □ □																																																			
Тип поверхности	глянцевая	глянцевая		матовая																																																			
Гарантия (техническая/эстетическая)	30/10 лет	30/10 лет		30/10 лет																																																			
																																																							
Класс качества		Ruukki® 40	Ruukki® 40		Ruukki® 40																																																		
Высота волны, выразительность		■ ■ □ □ □	■ ■ ■ □ □		■ □ □ □ □																																																		
Устойчивость к УФ лучам		■ ■ ■ □ □	■ ■ ■ □ □		■ ■ ■ □ □																																																		
Стойкость к появлению царапин		■ ■ □ □ □	■ ■ □ □ □		■ ■ □ □ □																																																		
Тип поверхности		полуматовая	полуматовая		полуматовая																																																		
Гарантия (техническая/эстетическая)		40/15 лет	40/15 лет		40/15 лет																																																		
																																																							
Класс качества	Ruukki® 50 Plus	Ruukki® 50 Plus		Ruukki® 50 Plus																																																			
Высота волны, выразительность	■ □ □ □ □	■ ■ □ □ □		■ ■ ■ □ □																																																			
Устойчивость к УФ лучам	■ ■ ■ ■ ■	■ ■ ■ ■ ■		■ ■ ■ ■ ■																																																			
Стойкость к появлению царапин	■ ■ ■ ■ ■	■ ■ ■ ■ ■		■ ■ ■ ■ ■																																																			
Тип поверхности	матовая	матовая		матовая																																																			
Гарантия (техническая/эстетическая)	50/20 лет	50/20 лет		50/20 лет																																																			
Загиб переднего края листа FEB Forma®		✓	✓																																																				
Цвета	<table border="1"> <tr><td>RR11</td><td>RR21</td><td>RR22</td><td>RR23</td><td>RR2H3</td></tr> <tr><td>RR29</td><td>RR32</td><td>RR33</td><td>RR35</td><td>RR37</td></tr> <tr><td>RR750</td><td>RR779</td><td>RR798</td><td>RR887</td><td></td></tr> </table>	RR11	RR21	RR22	RR23	RR2H3	RR29	RR32	RR33	RR35	RR37	RR750	RR779	RR798	RR887		<table border="1"> <tr><td>RR11</td><td>RR23</td><td>RR2H3</td><td>RR29</td></tr> <tr><td>RR32</td><td>RR33</td><td>RR750</td><td>RR779</td></tr> <tr><td>RR798</td><td>RR887</td><td></td><td></td></tr> </table>	RR11	RR23	RR2H3	RR29	RR32	RR33	RR750	RR779	RR798	RR887			<table border="1"> <tr><td>RR23</td><td>RR2H3</td><td>RR29</td><td>RR32</td></tr> <tr><td>RR33</td><td>RR750</td><td>RR887</td><td></td></tr> </table>	RR23	RR2H3	RR29	RR32	RR33	RR750	RR887		<table border="1"> <tr><td>RR11</td><td>RR23</td><td>RR2H3</td><td>RR29</td></tr> <tr><td>RR32</td><td>RR33</td><td>RR750</td><td>RR779</td></tr> <tr><td>RR798</td><td>RR887</td><td></td><td></td></tr> </table>	RR11	RR23	RR2H3	RR29	RR32	RR33	RR750	RR779	RR798	RR887			<table border="1"> <tr><td>RR23</td><td>RR2H3</td><td>RR33</td></tr> </table>	RR23	RR2H3	RR33
RR11	RR21	RR22	RR23	RR2H3																																																			
RR29	RR32	RR33	RR35	RR37																																																			
RR750	RR779	RR798	RR887																																																				
RR11	RR23	RR2H3	RR29																																																				
RR32	RR33	RR750	RR779																																																				
RR798	RR887																																																						
RR23	RR2H3	RR29	RR32																																																				
RR33	RR750	RR887																																																					
RR11	RR23	RR2H3	RR29																																																				
RR32	RR33	RR750	RR779																																																				
RR798	RR887																																																						
RR23	RR2H3	RR33																																																					

RUUKKI

СІТ.0021103.2019/AD/EST

• **Контакты**

Беларусь
Россия

Минск, ул. Одоевского 117, 7 этаж

тел. +375 29 342 33 75
тел. +79190314204

boris.kuchumov@ruukki.com
ekaterina.smirnova@ruukki.com